

SIENNA

Schuifdeurrailsysteem voor glazen deuren

TOEPASSING/EIGENSCHAPPEN

- Modern en minimalistisch schuifrailsysteem voor glazen deuren.
- Gehard glazen deuren tot 120kg.
- Gelagerde hangrollen getest voor 100.000 cycli.
- Buisrail, diameter 25mm en 2,5mm wanddikte.
- Alle onderdelen in een geborsteld RVS afwerking.
- In hoogte verstelbare hangrol.

DEURSPECIFICATIE

- Maximaal deurgewicht: 120kg
- Glasdikte: 10 gehard glas
- Maximaal deurhoogte: 2500mm
- Minimale deurbreedte: 700mm



ONDERDELEN / TYPE / SPECIFICATIE

Rail:	25	lengtes: 2000mm, 2500mm, 3000mm, 3500mm en 4000mm. langere lengtes op aanvraag.
Deurkit:	SN120G	2 hangrollen, 2 raildoppen, 1 geleider, 2 railstops.
Raildrager:	1/25SN 2/25SN	muurwandbevestiging (aantal zie onder) glaswandbevestiging (aantal zie onder)
Geleider:	8-12/SN	instelbare geleider, 8, 10 of 12mm

Aantal raildragers:

Raillengte	aantal
2000mm	5
2500mm	6
3000mm	7
3500mm	8
4000mm	9

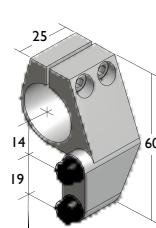

25/DS RH

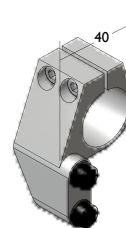

25/DS LH



25/EC

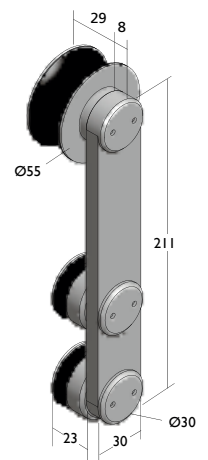

hangrol Sienna glas

Gewichtsbepaling glazen deur
(indicatie):

- 8mm dikte = 20kg/m²
- 10mm dikte = 25kg/m²
- 12mm dikte = 30kg/m²

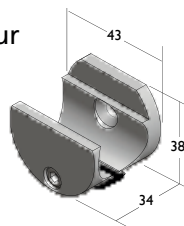

1/25SN

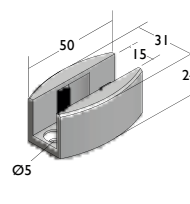

8-12/SN

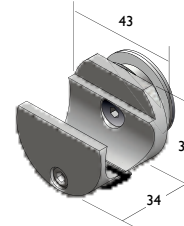

2/25SN

SIENNA

Schuifdeurrailsysteem voor glazen deuren

uitvoering: glaswandbevestiging

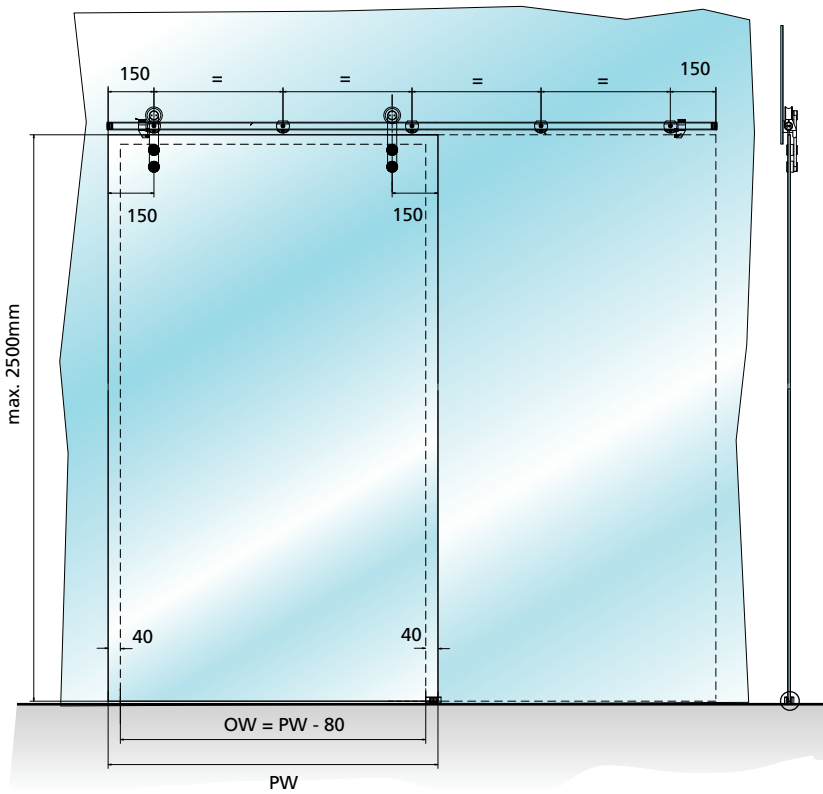

PW = glasdeur breedte
OW = dagmaat breedte

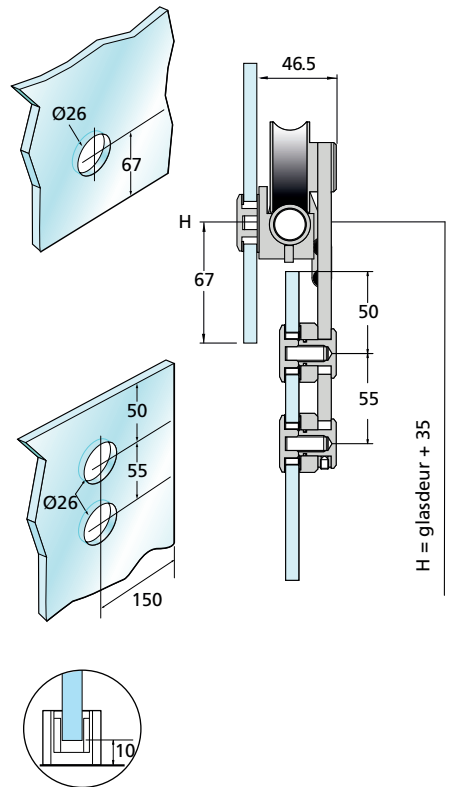

uitvoering: muurwandbevestiging

